

# FICHE TECHNIQUE

## P30

Rehausse 30 mm

### INFORMATIONS DE BASE

<b>Nom du produit</b>	Rehausse 30 mm
<b>Nom commercial</b>	P30
<b>Groupe de produits</b>	Accessoires
<b>Application</b>	Terrasse avec solives
<b>Code</b>	10907
<b>Compatibilité</b>	Série RAPTOR

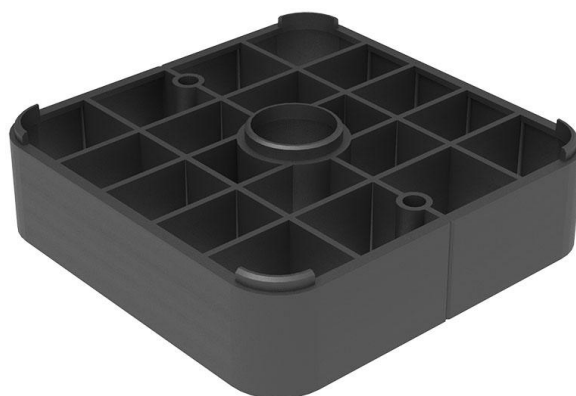

### CARACTÉRISTIQUES

- Pour une utilisation avec la série RAPTOR.
- Augmente la hauteur des plots de 30 mm.

### DESCRIPTION

Le rehausse de hauteur est utilisé pour augmenter la hauteur des plots RAPTOR de 30 mm.

## PARAMÈTRES

Dimensions	120 x 120 x 30 mm
Hauteur	30 mm
Poids	0,077 kg
Température de fonctionnement	-20°C; +65°C
Couleur	Noir
Matériel	Plastique certifié PP

## APPLICATION

- Terrasse avec solives.

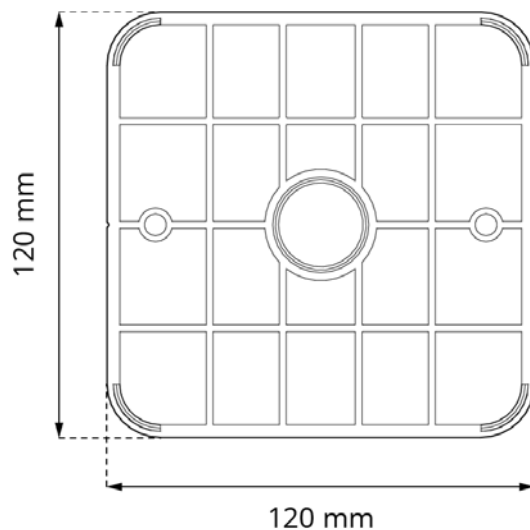
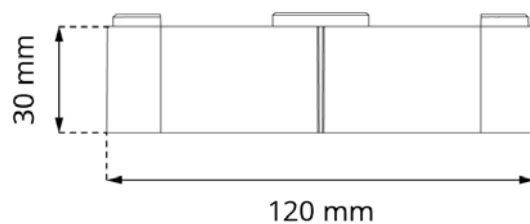

## EXEMPLE D'UTILISATION

### Série RAPTOR

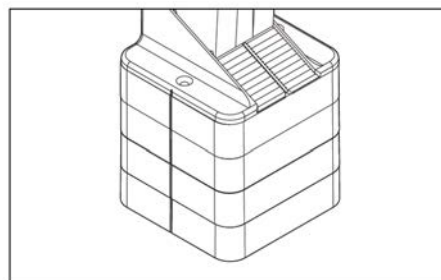
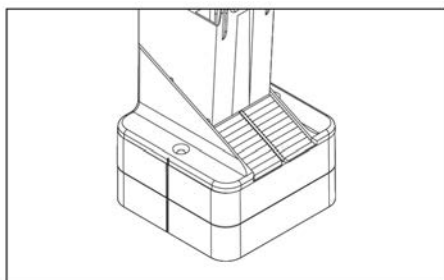
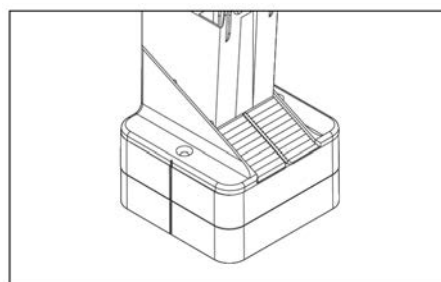
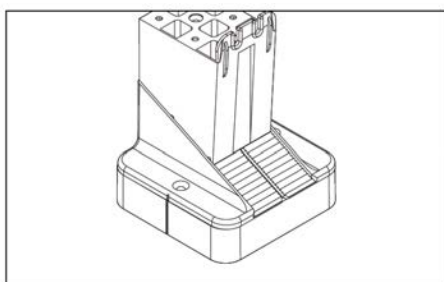

## USAGE

Le coupleur de hauteur est placé sous le bas du plots (sa base), ce qui augmente sa hauteur. Un maximum de 4 plots d'espacement peuvent être utilisés.

## LOGISTIQUE DES DONNÉES

Produit	Taper	Taille	Quantité	Poids brut
P30	Boîte en carton	30 x 25 x 20 cm	100 pcs.	8,5 kg
	Palette	120 x 100 x 220 cm	4 000 pcs.	360 kg

## EXEMPLE D'APPLICATION

