









DD GROUP
INNOVATIVE PRODUCTS

TERRASSEN STELZLAGER

FÜR PLATTEN, HOLZ- UND WPC-TERRASSEN



SERIE

-  RAPTOR
-  MAX
-  STANDARD
-  SPIRAL
-  PLATTENLAGER
-  ALU

Terrassen Stelzlager



STELZLAGER FÜR PLATTEN



Auf dem Stelzlager werden die Terrassenplatten verlegt. Der Terrassenboden kann auf jede beliebige Höhe angehoben werden. Plattenterrassen können auf den Plattenlagern, der Serie ALU, der Serie STANDARD mit Distanzhalter und der SPIRAL Serie und MAX Serie mit einer Fugenscheibe montiert werden.

- Ohne Klebstoffe.
- Ohne Mortel.
- Keine zusätzliche Trockenzeit.



STELZLAGER FÜR BALKEN

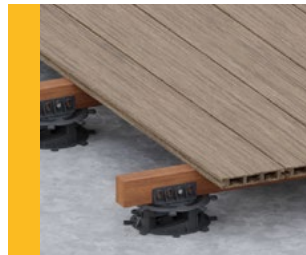

Bretter sind die Oberfläche der Terrasse. Die Bretter werden auf den Balken befestigt und am Stelzlager aufgelegt. Die Terrasse lässt sich auf jede beliebige Höhe anheben.

Bei den Serien RAPTOR und STANDARD können Balkenterrassen mit Distanzkreuzen und bei den Serien SPIRAL und MAX mit Fugenscheibe montiert werden.

DD GROUP Verstellfüsse ermöglichen eine komfortable Montage von Holz-, Aluminium- und Verbundträgern.

1

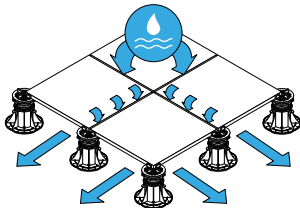

SCHNELLER WASSERABLAUF

Die Lücken zwischen den Platten oder Brettern lassen das Wasser ungehindert und schnell von der Bodenoberfläche abfließen. An der Oberfläche ist kein Wasser.

2

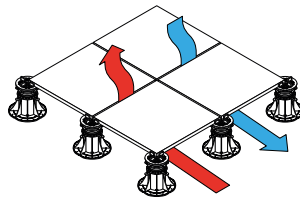

ZUSÄTZLICHE THERMISCHE ISOLIERUNG

Das verstellbare Stelzlagersystem sorgt für eine bessere Wärmedämmung. Der Luftspalt zwischen Terrassenoberfläche und Dämmung bewirkt eine ständige Luftzirkulation, die die Lebensdauer der Dämmeigenschaften der Bahn erhöht.

3

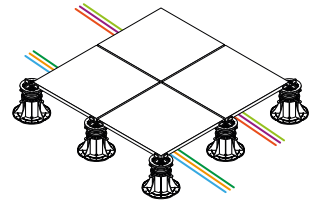

INSTALLATIONEN UNTER DER TERRASSE

Auf verstellbaren Stelzlager Doppelböden ermöglichen den Einbau unterflur. Darunter lassen sich alle Kabel frei verlegen und haben jederzeit Zugriff darauf.

4

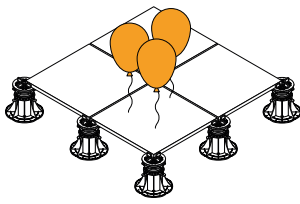

GERINGES GEWICHT

Der Boden erfordert nicht viele schwere Leimschichten. Doppelböden auf verstellbaren Stelzlager verlegt zeichnen sich durch eine leichte Struktur aus, die sich positiv auf die Ausführungskosten auswirkt.

5

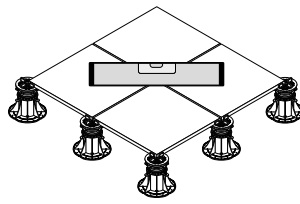

EBENE OBERFLÄCHE

Mit dem verstellbaren Terrassenlager ist das Nivellieren des Bodens denkbar einfach. Die Struktur der Terrasse ist stabil und vollkommen eben.

6

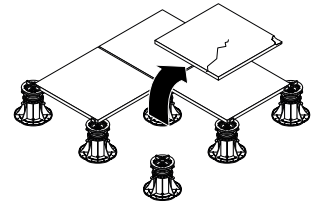

SNHELLER AUSTAUSCH BESCHÄDIGTER OBERFLÄCHEN

Die Installationsmethode ermöglicht den einfachen und schnellen Austausch einer beschädigten Platte oder eines Balkens ohne die Notwendigkeit fortgeschrittener Bauarbeiten.



Vertikale Maskierung

Belüftete Terrassen haben die Möglichkeit, Masken an den Sichtkanten der Terrassen anzubringen.

Dies gilt sowohl für Plattenterrassen als auch für Balkenterrassen.

Bei Plattenterrassen reicht es aus, entsprechend vorbereitete Platten auf die Clips für Abdeckplatten zu montieren, die mit STANDARD- und MAX-Stellfüßen kompatibel sind. Dank dieser Lösung erhalten wir ein ästhetisches Finish der Seiten der belüfteten Terrasse.

Schematische Darstellung einer belüfteten Terrasse.

Die Terrasse ist in Abständen angeordnet und nicht fest mit dem Boden verbunden.

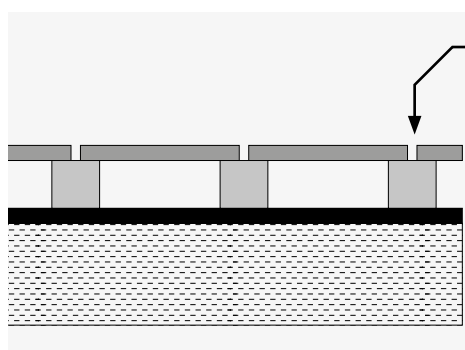

- Zwischenraum zwischen den Bodenelementen für freien Wasserablauf
- Terrassenoberfläche
- Das Stelzlager - ein Element, das die oberste Schicht des Terrassenbodens trägt und hebt.
- Die Schicht auf der das Stelzlager steht, z.B. Imprägnierung
- Untergrund

Stelzlager für Platten und Balken:



Terrassenplatten aus Keramik Terrassenplatten aus Stein Terrassenplatten aus Beton

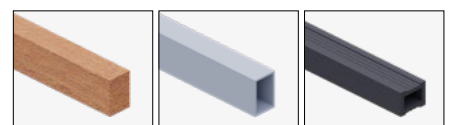

Balken aus Holzbalken Balken aus ALU - Balken Balken aus WPC -Träger

PLATTENLAGER

Plattenlager mit fester Höhe

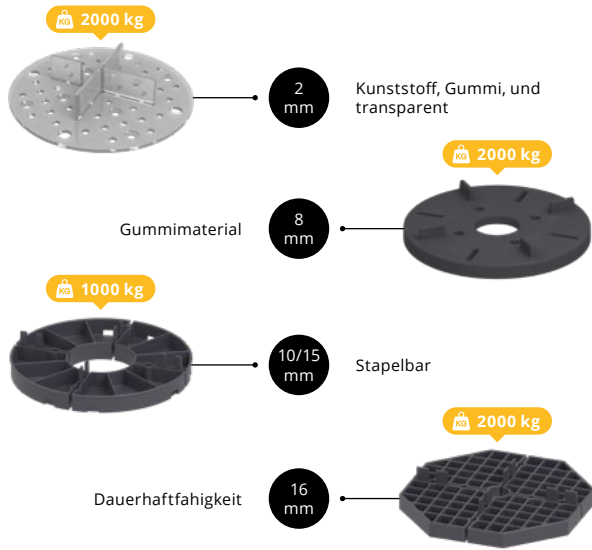

- **Stapelbar** - Stapelbares Plattenlager (gilt nicht für Plattenlager 2 mm).
- **Dauerhaftfähigkeit** - Plattenlager widerstandsfähig gegen hohe Belastungen.
- **Modular** - Die Fähigkeit sich an den Rand der Terrasse anzupassen.
- **Verschiedene Materialien** - Plattenlager DDP 002 unsichtbar im Spalt oder die DDP 008 leisemachende Gummiunterlage.

PLATTENLAGER

Modell	Version	Hohe	Stapelbar	Bestimmung	Fuge	Code
DDP 002	Plastik	2 mm	-	Fur Platten	3 mm	10534
					5 mm	10541
	Transparent			Fur Platten	3 mm	10535
					5 mm	10560
Gummi	Fur Platten	3 mm	10549			
		5 mm	10534			
DDP 008	Gummi	8 mm	16, 24 mm	Fur Platten	3 mm	10018
DDP 010	Plastik	10 mm	20, 25, 30, 35, 40, 45 mm	Fur Platten	5 mm	10561
					3 mm	10019
DDP 015	Plastik	15 mm		Fur Platten	5 mm	10564
DDP 016	Plastik	16 mm	32, 48 mm	Fur Platten	3 mm	10021
					5 mm	10566



FUR PLATTEN



FUR PLATTEN

ZUBEHÖR

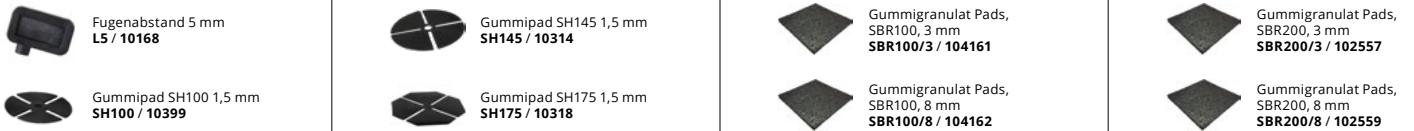

SPIRAL Serie

Nivellierung niedriger Aufbauhöhe



- **Niedrige Höhen** - Verstellbereich von 10 mm.
- **Widerstandsfähigkeit** - Stelzlager widerstandsfähig gegen hohe Belastungen.
- **Höhenanpassung** - Stufenweise Höhenverstellung alle 1 mm.
- **Einfach zu verwenden** - Sehr einfach und schnell zu bedienen.
- **Selbstnivellierende Kopf** - Korrigiert automatisch die Bodenneigung um 0-6%.



FUR PLATTEN

FUR BALKEN

STELZLAGER

Modell	Hohe	Bestimmung	Fuge	Code
SPIRAL 010-017	10 - 17 mm	Fur Platten	3 mm	10744
			5 mm	10754
		Fur Balken	-	10755
SPIRAL 017-030	17 - 30 mm	Fur Platten	3 mm	10433
			5 mm	10434
		Fur Balken	-	10429
SPIRAL 030-050	30 - 50 mm	Fur Platten	3 mm	104334
			5 mm	10884
		Fur Balken	-	104333
SPIRAL 050-070	50 - 70 mm	Fur Platten	3 mm	104364
			5 mm	10887
		Fur Balken	-	10889
SPIRAL 070-090	70 - 90 mm	Fur Platten	3 mm	104331
			5 mm	10888
		Fur Balken	-	10890
SPIRAL 090-110	90 - 110 mm	Fur Platten	3 mm	104334 + 104332
			5 mm	10884 + 104332
		Fur Balken	-	104333 + 104332
SPIRAL 110-130	110 - 130 mm	Fur Platten	3 mm	104364 + 104332
			5 mm	10887 + 104332
		Fur Balken	-	10889 + 104332
SPIRAL 130-150	130 - 150 mm	Fur Platten	3 mm	104331 + 104332
			5 mm	10888 + 104332
		Fur Balken	-	10890 + 104332
SPIRAL 150-170	150 - 170 mm	Fur Platten	3 mm	104334 + 2x 104332
			5 mm	10884 + 2x 104332
		Fur Balken	-	104333 + 2x 104332
SPIRAL 170-190	170 - 190 mm	Fur Platten	3 mm	104364 + 2x 104332
			5 mm	10887 + 2x 104332
		Fur Balken	-	10889 + 2x 104332
SPIRAL 190-210	190 - 210 mm	Fur Platten	3 mm	104331 + 2x 104332
			5 mm	10888 + 2x 104332
		Fur Balken	-	10890 + 2x 104332

ZUBEHÖR



Fugenscheibe 3 mm
D3 / 10441

Fugenabstandhalter 3 mm
L3 / 10167

Balkenadapter
AD / 10000

Gummipad SH145 1,5 mm
SH145 / 10314

Abstandhalter aus
Gummigranulat SBR 200,
3 mm
SBR200/3 / 102557

Fugenscheibe 5 mm
D5 / 10440

Fugenabstandhalter 5 mm
L5 / 10168

Universalplatte für
Terrassen-Abdeckplatten
DDP SC / 103741

Selbstnivellierender Kopf
LE MAX, 0 - 6%, 20 mm
LE MAX / 10680

Abstandhalter aus
Gummigranulat SBR 200,
8 mm
SBR200/8 / 102559

STANDARD Serie

Universelle und langlebige Lösung



- **Selbstnivellierender Kopf** - Korrigiert automatisch die Bodenneigung um 0-7%.
- **Universell einsetzbarer Höhenbereich** - Höhenstellbereich von 30 bis 420 mm.
- **Hohe Belastung** - Stelzlager widerstandsfähig gegen hohe Belastungen.
- **Dank den Mutter reguliert man die Höhe** - Stellen Sie die Höhe einfach ein.
- **Vielseitigkeit** - Eine große Auswahl an dazugehörigen Zubehör.

STELZLAGER				
Modell	Hohe	Bestimmung	Fuge	Code
DDP 030-045	30 - 45 mm	Fur Platten	3 mm	10746
			5 mm	104201
		Fur Balken	-	10023
DDP 045-070	45 - 70 mm	Fur Platten	3 mm	10747
			5 mm	104202
DDP 070-120	70 - 120 mm	Fur Platten	3 mm	10748
			5 mm	104203
DDP 120-220	120 - 220 mm	Fur Platten	3 mm	10749
			5 mm	104204
DDP 220-320	220 - 320 mm	Fur Platten	3 mm	10749 + 10038
			5 mm	104204 + 10038
DDP 320-420	320 - 420 mm	Fur Platten	3 mm	10749 + 2x 10038
			5 mm	104204 + 2x 10038
		Fur Balken	-	10035 + 2x 10038



ZUBEHÖR

	Distanzkreuz 3 mm K3 / 10800		Fugenabstandhalter 3 mm L3 / 10167		Gummipad SH100 1,5 mm SH100 / 10399		Dilatationsclip DDPWAP / 104368		Schraubendreher-Bit PPK / 107471
	Distanzkreuz 5 mm K5 / 10800		Fugenabstandhalter 5 mm L5 / 10168		Distanzhülse 100 mm DS100 / 10038		Abstandhalter aus Gummigranulat SBR 200, 3 mm SBR200/3 / 102557		
	Balkenadapter AD / 10000		Universalplatte für Terrassen-Abdeckplatten DDP SC / 103741		Selbstnivellierender Kopf, 0 - 7%, 16 mm LE / 10170		Abstandhalter aus Gummigranulat SBR 200, 8 mm SBR200/8 / 102559		

MAX Serie

Fortgeschrittene Konstruktionen maximale Möglichkeiten

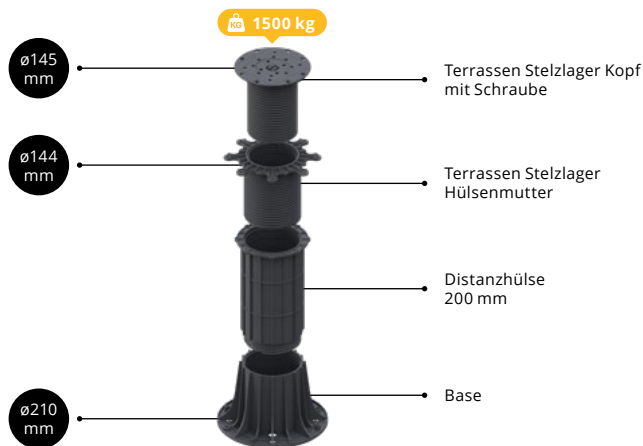

- **Neigungskorrektur** - 8% Neigungskorrektur, 6% selbstnivellierender Kopf.
- **Breites Höhenspektrum** - Verstellfüsse.
- **Professioneller Einsatz** - Stelzlager gegen hohe Belastungen beständig.
- **Versicherung gegen Wind** - Systemlösung für Sicherheit gegen starken Wind.
- **Stabiler Aufbau** - Mögliche zusätzliche Stabilisierung der Struktur.

STELZLAGER				
Modell	Hohe	Bestimmung	Fuge	Code
MAX 45-75	45 - 75 mm	Fur Platten	3 mm	10751 + 10441
			5 mm	107479 + 10440
		Fur Balken	-	107587 + 10000
MAX 75-150	75 - 150 mm	Fur Platten	3 mm	10752 + 10441
			5 mm	107480 + 10440
		Fur Balken	-	107586 + 10000
MAX 150-350	150 - 350 mm	Fur Platten	3 mm	10665 + 10441
			5 mm	10666 + 10440
		Fur Balken	-	10669 + 10000
MAX 350-550	350 - 550 mm	Fur Platten	3 mm	10665 + 10679 + 10441
			5 mm	10666 + 10679 + 10440
		Fur Balken	-	10669 + 10679 + 10000
MAX 550-750	550 - 750 mm	Fur Platten	3 mm	10665 + 2x 10679 + 10441
			5 mm	10666 + 2x 10679 + 10440
		Fur Balken	-	10669 + 2x 10679 + 10000
MAX 750-950	750 - 950 mm	Fur Platten	3 mm	10665 + 3x 10679 + 10441
			5 mm	10666 + 3x 10679 + 10440
		Fur Balken	-	10669 + 3x 10679 + 10000



ZUBEHÖR

	Fugenscheibe 3 mm D3 / 10441		Fugenabstandhalter 3 mm L3 / 10167		Gummipad SH145 1,5 mm SH145 / 10314		Basisneigungskorrektor, 0 - 8%, 30,5 mm SC / 10681		Abstandhalter aus Gummigranulat SBR 220, 3 mm SBR220/3 / 10414
	Fugenscheibe 5 mm D5 / 10440		Fugenabstandhalter 5 mm L5 / 10168		Hülse Distanzmutter 200 mm DS200 / 10679		Dilatationsclip DDPWAP / 104368		Winddicht WP / 102354
	Balkenadapter AD / 10000		Universalplatte für Terrassen-Abdeckplatten DDP SC / 103741		Selbstnivellierender Kopf LE MAX, 0 - 6%, 20 mm LE MAX / 10680		Schlüssel zum Einstellen niedriger Höhen MPK / 10744		Schraubendreher-Bit PPK / 107471

RAPTOR Serie

Stelzlager für Balken



- **Schnellere Montage** - Der einfache Aufbau und die Bugel zur seitlichen Montage des Balkens beschleunigen die Montage erheblich.
- **Widerstandsfähigkeit** - Ein Stellfuß gegen hohe Belastungen beständig.
- **Präzision der Regulierung** - Stufenweise Höhenverstellung alle ~ 1 mm.
- **Vielseitigkeit** - Für Außenterrassen und Innenböden für der ALU sowie WPC-Träger auch für Holzbalken.
- **Niedrige Höhen** - Verstellbereich von 15mm.
- **Neigungskorrektor** - Stufenlose Neigungsverstellung bis zu 7%.

STELZLAGER

Modell	Hohe	Bestimmung	Fuge	Code
RAPTOR S	15 - 35 mm	Für Balken	-	10903
RAPTOR M	35 - 65 mm	Für Balken	-	10904
RAPTOR L	65 - 95 mm	Für Balken	-	10905
RAPTOR XL	95 - 125 mm	Für Balken	-	10906
RAPTOR XL1	125 - 155 mm	Für Balken	-	10906 + 10907
RAPTOR XL2	155 - 185 mm	Für Balken	-	10906 + 2x 10907
RAPTOR XL3	185 - 215 mm	Für Balken	-	10906 + 3x 10907
RAPTOR XL4	215 - 245 mm	Für Balken	-	10906 + 4x 10907



ZUBEHÖR



ALU Serie

Feuerfeste Stelzlager für Terrassendielen

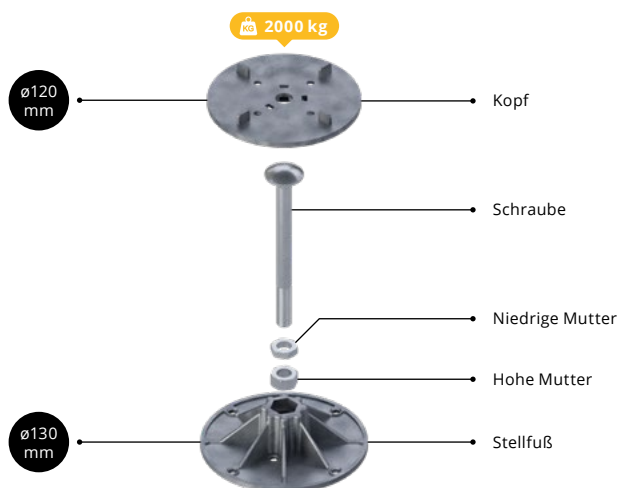

- **Feuerbeständigkeit** - Hergestellt aus 100% nicht brennbaren Materialien.
- **Selbstnivellierung** - Selbstnivellierung des Stelzlagers bis zu 6% ohne zusätzliches Zubehör.
- **Höhenverstellung** - Stufenlose Höhenverstellung.
- **Langlebigkeit** - Vollständig aus Aluminium gefertigt, keine Kunststoff- oder Gummiteile
- **Widerstandsfähig gegen Belastungen** - Die Stelzlager können hohen Belastungen standhalten.

STELZLAGER

Modell	Hohe	Bestimmung	Fuge	Code
DDP ALU 040-050	40 - 50 mm	Für Platten	3 mm	10991
DDP ALU 050-060	50 - 60 mm	Für Platten	3 mm	10992
DDP ALU 060-075	60 - 75 mm	Für Platten	3 mm	10993
DDP ALU 070-095	70 - 95 mm	Für Platten	3 mm	10994
DDP ALU 090-115	90 - 115 mm	Für Platten	3 mm	10995
DDP ALU 110-135	110 - 135 mm	Für Platten	3 mm	10996
DDP ALU130-155	130 - 155 mm	Für Platten	3 mm	10997
DDP ALU 150-175	150 - 175 mm	Für Platten	3 mm	10998
DDP ALU 170-200	170 - 200 mm	Für Platten	3 mm	10999



FEUERBESTÄNDIGKEIT

Die Stelzlagerkonstruktion ist vollständig aus feuerfesten Materialien der EURO CLASS A1 gefertigt. Das Stelzlager hat keine Kunststoff- oder Gummiteile.

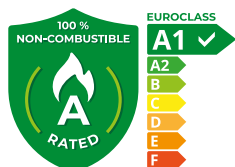

SELBSTNIVELLIERUNG

Die ALU-Stelzlager haben eine selbstnivellierende Funktion. Sie nivellieren automatisch Bodenneigungen von bis zu 6%. Sie Selbstnivellierung erfolgt in alle Richtungen ohne zusätzliches Zubehör.

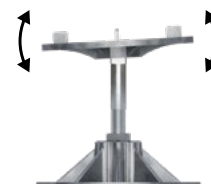

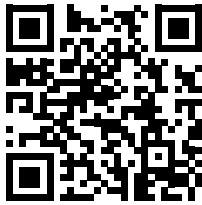

Erfahren Sie mehr über die Produkte von DD GROUP im Katalog, der auf der Website verfügbar ist.



www.ddgro.eu/de/katalog-de/

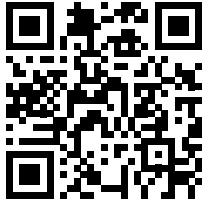

Folgen Sie unserem YouTube-Kanal.



www.youtube.com/ddpedestals



DD GROUP
INNOVATIVE PRODUCTS

www.ddgro.eu
sales@ddgro.eu

DECK-DRY Sp. z o.o.

Wenus Strasse 73a, 80-299 Gdańsk
Deutschsprachig tel. + 48 506 984 947
Englisch sprechend tel. +48 500 120 620

100%
HERGESTELLT IN POLEN
HERSTELLER



ZERTIFIZIERTE PRODUKTE

