



## WSPORNIKI REGULOWANE









### SERIA SPIRAL

- Głowica samopoziomująca samoczynnie niwelująca spadek podłoża (0-6%).
- Wytrzymałość na obciążenie do 2400 kg dla każdego obciążonego centralnie wspornika.
- Minimalna wysokość wspornika od 10 mm.
- Schodkowa regulacja wysokości (jeden schodek to ~1 mm).
- Wybór szerokości szczeliny 3 lub 5 mm dla tarasów z płyt.
- Adapter do legarów do montażu tarasów na legarach.
- Akcesoria dodatkowe: Podkładka gumowa, Klips dylatacyjny, Uniwersalna płytko do maskownic tarasu, Podkładka z granulatu gumowego SBR.
- Wyprodukowane w EU.



Copyright 2022 DD GROUP. Wszelkie prawa zastrzeżone.

# SERIA SPIRAL

	Nazwa skrócona	Opis	Zakres wysokości	Informacje
Wsporniki	 SPIRAL 010-017	Regulowany wspornik tarasowy	10 - 17 mm	Schodkowa regulacja wysokości co ~1 mm.
	 SPIRAL 017-030	Regulowany wspornik tarasowy	17 - 30 mm	Schodkowa regulacja wysokości co ~1 mm.
	 SPIRAL 030-050	Regulowany wspornik tarasowy	30 - 50 mm	Schodkowa regulacja wysokości co ~1 mm.
	 SPIRAL 050-070	Regulowany wspornik tarasowy	50 - 70 mm	Schodkowa regulacja wysokości co ~1 mm.
	 SPIRAL 070-090	Regulowany wspornik tarasowy	70 - 90 mm	Schodkowa regulacja wysokości co ~1 mm.
	 DS60	Podstawka dystansowa 60 mm	60 mm	Dodanie podstawki dystansowej DS60 do wspornika SPIRAL zwiększa zakres jego wysokości o 60 mm (do 210 mm).
Końcówki	 D3 D5	Dysk fugowy	-	Do wyboru szerokość szczeliny dylatacyjnej 3 lub 5 mm.
	 L3 L5	Dystans fugowy	-	Do wyboru szerokość szczeliny dylatacyjnej 3 lub 5 mm.
	 AD	Adapter do legara	-	Element przeznaczony do monażu legarów tarasowych.

		SH145	Podkładka gumowa	Dodaje 1,5 mm wysokości	Wygłasza i wyrównuje różnice wysokości płyt.
		LE MAX	Głowica samopoziomująca LE MAX 0-6%	Dodaje 20 mm wysokości	Pozwala na wykonanie tarasu o poziomej płaszczyźnie na podłożach ze spadkiem do 6% nachylenia. Wbudowane dystanse 3 mm.
Akcesoria		DDPWAP	Klips dylatacyjny	Dodaje 2,5 mm wysokości	Tworzy szczelinę pomiędzy ścianą a płytą. Zapobiega przesuwaniu się płyt i tworzy wolne miejsce na rozszerzalność cieplną płytek.
		DDP CP	Uniwersalna płytka do maskownic tarasu	Dodaje 3,5 mm wysokości	Służy do wykonywania maskowań pionowych tarasu wentylowanego. Dwie sztuki zwiększają wysokość wspornika o 7 mm.
		SBR 200/3 SBR 200/8	Podkładka z granulatu gumowego SBR	Dodaje 3 lub 8 mm wysokości	Wysokość 3 lub 8 mm. Wygłuszenie oraz dodatkowa ochrona powierzchni wrażliwych (np. izolacji przeciwwodnej).

Copyright 2022 DD GROUP. Wszelkie prawa zastrzeżone.

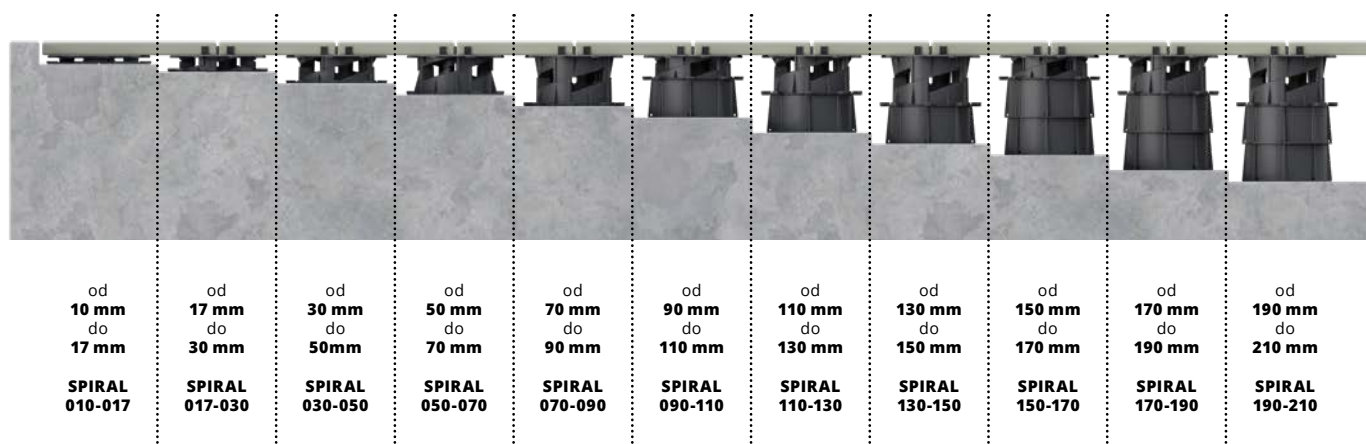

**UWAGA:** Należy zapoznać się ze specyfikacją produktu DD PEDESTALS. Specyfikacje można znaleźć na stronie [www.ddgro.eu](http://www.ddgro.eu)